

第74回 春季市民体育大会 バドミントン競技の部

一般の部用
プログラム



イラスト:石橋中学校 溜池力男さん



イラスト:石橋中学校 野村沙絵さん

2026年4月5日(日)10:00ー
種目:ジュニアの部のシングルス
会場:総合スポーツセンター

2026年4月12日(日)9:30ー
種目:ダブルス(混合を除く)
会場:五月山体育館

2026年4月19日(日)9:30ー
種目:一般の部の混合ダブルス・シングルス
会場:五月山体育館

主催 : 池田市教育委員会
池田市体育連盟
主管 : 池田市バドミントン協会

【大会式次第】

開会式(開始式)

開会の辞
会長挨拶
選手宣誓(4/5)
注意事項

表彰式

種目終了毎に表彰
(表彰状授与のみ)
*優勝者のみ賞品あり

【競技、審判に関する注意事項】

試合方法: 現行の 公財)日本バドミントン協会競技規則に基づきトーナメント戦を実施する。
一部大会独自のルールを適用する。進行状況により、点数の変更を行う場合がある。

競技方法: 【一般の部】21点×21点×11点ゲーム(延長なし)

インターバル: 11点60秒以内 ゲーム間120秒以内

チェンジエンス: ゲーム間のみ

※オープン戦は、先の進行に影響のない選手を充ててください。コールされた際は打ち切りとします。

リーグ戦の順位決定方法は次のとおりとする →①勝敗 ②ゲーム率 ③得点率 ④当該チーム同士の勝敗

【交流戦】

得点は一般の部と同様。シャトルはセミシャトルを使用する。

トーナメント初戦で敗退した選手(ペア)は交流戦を行うことができる(希望者のみ)

交流戦を辞退する場合は敗戦スコアの提出時に申し出る事

審判: **ダブルス**: 敗者は主審と線審、勝者は線審を行なう(1名)

シングルス: 敗者は主審、勝者は線審を行い残り1名の線審は次の試合の選手のチームメイトが行う。

第一段目の試合の主審及び線審は第二段目の選手が担当する(シングルスの場合は二段目の選手のチームメイトに協力を仰ぐ)

空きコートでの練習及び試合前の練習は設けていないので、審判が揃い次第速やかに試合を始めること。

審判はそれぞれ以下のラインジャッジを担当する。

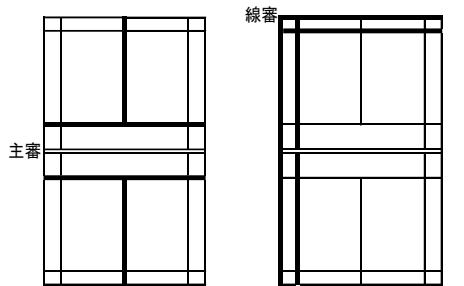

主審が見るライン

線審が見るライン

【その他の注意事項】

1. 飲食は観覧席でお願いします(フロアでの飲食は禁止)
2. 敷地内の喫煙は禁止です
3. 昼食時間は特に設けませんので、各自にて適宜お取り下さい
4. 下足は靴箱に置かず、各自席までお持ちください
5. 弁当殻などのごみは、各自にてお持ち帰り下さい
6. 盗難・紛失には十分ご注意願います
7. 一日保険には加入していますが、今大会に参加されて生じた事故について
主催者は応急処置以外の一切の責任を負いません

【大会役員】

大会会長	池田市バドミントン協会	会長	新井 哲志
大会副会長	池田市バドミントン協会	副会長	丸岡 智栄子
大会委員長	池田市バドミントン協会	理事長	小倉 明雄
大会副委員長	池田市バドミントン協会	副理事長	大住 知史
競技&審判委員長	池田市バドミントン協会	常任理事	松村 和樹
競技委員	池田市バドミントン協会	理事	全員

タイムテーブル

4月12日(日) ダブルス(混合を除く)【五月山体育館】												
*	コート	1	2	3	4	5	6	7	8	9	10	
9:00開場 受付 練習												
9:30~	段	開始式										
	1	1	2	3	4	5	6	ジュニアの部				
		LC1	LC2	LC3	LC4	LC5	LC6					
	2	7	8	9	10	11	12					
		LC7	LC8	LC9	LC10	LC11	LC12					
	3	13	14	15	16	17	18					
		MC1	LB1	LB2	LB3	MB1	MB2					
	4	19	20	21	22	23	24					
		MA1	LC13	LC14	LC15	LC16	LC17					
	5	25	26	27	28	29	30					
		LC18	LC19	LC20	MC3	MC4	MC5					
	6	31	32	33	34	35	36					
		MC6	MC7	MC8	MC9	MC2	LA1					
	7	37	38	39	40	41	42					
		MD1	LB4	LB5	LB6	LB7	MB3					
	8	43	44	45	46	47	48					
MB4		MB5	MB6	MA2	MA3	MA4						
9	49	50	51	52	53	54						
	MA5	LC21	LC22	LC23	LC24	LC交1						
10	55	56	57	58	59	60	61	62	63	64		
	LC交2	LC交3	LC交4	LC交5	LC交6	LC交7	LC交8	MC10	MC11	MC12		
11	65	66	67	68	69	70	71	72	73	74		
	MC13	MC交1	MC交2	MC交3	MC交4	MC交5	LD1	LD2	LA2	LA3		
12	75	76	77	78	79	80	81	82	83	84		
	MD2	MD3	LB8	LB9	LB交1	LB交2	LB交3	LB交4	MB7	MB8		
13	85	86	87	88	89	90	91	92	93	94		
	MB交1	MB交2	MB交3	MA6	MA7	MA交1	MA交2	MA交3	LC25	LC26		
14	95	96	97	98	99	100	101	102	103	104		
	MC14	MC15	LD3	LD交1	LA4	LA交1	LA交2	MD4	MD交1	MD交2		
15	105	106	107	108	109							
	LB10	MB9	MA8	LC27	MC16							

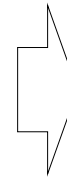

ジュニアの部 ダブルス				
コート	7	8	9	10
9:00開場 受付 練習				
段	開始式			
1	J1	J2	J3	J4
	JLA1	JLA2	JLA3	JLA4
2	J5	J6	J7	J8
	JLA5	JLA6	JLA7	JLA8
3	J9	J10	J11	J12
	JLB1	JMB1	JMB2	JMB3
4	J13	J14	J15	J16
	JMB4	JMB5	JMB6	JMB7
5	J17	J18	J19	J20
	JMB8	JLA9	JLA10	JLA11
6	J21	J22	J23	J24
	JLA12	JLA13	JLA14	JLA15
7	J25	J26	J27	J28
	JLA16	JLB2	JLB3	JLB4
8	J29	J30	J31	J32
	JLB5	JLB6	JLB7	JLB8
9	J33	J34	J35	J36
	JLB9	JMA1	JMA2	JMA3
10	J37	J38	J39	J40
	JMA4	JMB9	JMB10	JMB11
11	J41	J42	J43	J44
	JMB12	JLA17	JLA18	JLA19
12	J45	J46	J47	J48
	JLA20	JLB10	JLB11	JLB12
13	J49	J50	J51	J52
	JLB13	JMA5	JMA6	JMB13
14	J53	J54	J55	J56
	JMB14	JLA21	JLA22	JLB14
15	J57	J58	J59	J60
	JLB15	JMA7	JMB15	JLA23
16	J61			
	JLB16			

- LA 一般女子ダブルスAの部
- LB 一般女子ダブルスBの部
- LC 一般女子ダブルスCの部
- LD 一般女子ダブルスDの部
- MA 一般男子ダブルスAの部
- MB 一般男子ダブルスBの部
- MC 一般男子ダブルスCの部
- MD 一般男子ダブルスDの部

・試合コール後、5分以内にコートインなき場合は棄権とみなします。

- JLA ジュニア女子ダブルスAの部
- JLB ジュニア女子ダブルスBの部
- JMA ジュニア男子ダブルスAの部
- JMB ジュニア男子ダブルスBの部

タイムテーブル

4月19日(日) 一般シングルス及び混合ダブルス 【五月山体育館】

*	段	1	2	3	4	5	6	7	8	9	10
		9:00開場 受付 練習									
	9:30~	開始式									
	1	1 LC1	2 LC2	3 LC3	4 LC4	5 LC5	6 LC6	7 LC7	8 LC8	9 LC9	10 LC10
	2	11 LC11	12 MC1	13 MC2	14 MC3	15 MB1	16 MB2	17 MB3	18 MB4	19 MB5	20 混C1
	3	21 混C2	22 混C3	23 混C4	24 混C5	25 混C6	26 混C7	27 MD1	28 MD2	29 MD3	30 LC12
	4	31 LC13	32 LC14	33 LC15	34 LC16	35 LC17	36 LC18	37 LC19	38 MC4	39 MC5	40 MC6
	5	41 MC7	42 MC8	43 MC9	44 MC10	45 MC11	46 混B1	47 混B2	48 混B3	49 MA1	50 LB1
	6	51 LD1	52 混D2	53 LC20	54 LC21	55 LC22	56 LC23	57 LC交1	58 LC交2	59 LC交3	60 LC交4
	7	61 LC交5	62 LC交6	63 LC交7	64 LC交8	65 MC12	66 MC13	67 MC14	68 MC15	69 MC交1	70 MC交2
	8	71 MC交3	72 MC交4	73 MC交5	74 MC交6	75 MB6	76 MB7	77 MB8	78 MB9	79 混C8	80 混C9
	9	81 混C10	82 混C11	83 MD4	84 MD5	85 MD6	86 MD7	87 混B4	88 混B5	89 MA2	90 MA3
	10	91 LB2	92 LB3	93 LD2	94 LD3	95 混D3	96 LA1	97 LA2	98 混A1	99 混A2	100 LC24
	11	101 LC25	102 MC16	103 MC17	104 MB10	105 MB11	106 MB交1	107 MB交2	108 MB交3	109 MB交4	110 混C12
	12	111 混C13	112 混C交1	113 混C交2	114 混C交3	115 混C交4	116 MD8	117 MD9	118 MD交1	119 MD交2	120 MD交3
	13	121 MD交4	122 混B6	123 混B交1	124 混B交2	125 MA4	126 MA交1	127 MA交2	128 LB4	129 LB交1	130 LB交2
	14	131 LD4	132 LD交1	133 LD交2	134 混D1	135 LC26	136 MC18	137 MB12	138 混C14	139 MD10	140 LA3
	15	141 LA交1	142 混A3	143 混A交1							

LA 一般女子シングルスAの部

LB 一般女子シングルスBの部

LC 一般女子シングルスCの部

LD 一般女子シングルスDの部

MA 一般男子シングルスAの部

MB 一般男子シングルスBの部

MC 一般男子シングルスCの部

MD 一般男子シングルスDの部

混A 混合ダブルスAの部

混B 混合ダブルスBの部

混C 混合ダブルスCの部

混D 混合ダブルスDの部

・試合のコール後、5分以内にコートインなき場合は
棄権とみなします

一般女子ダブルスAの部

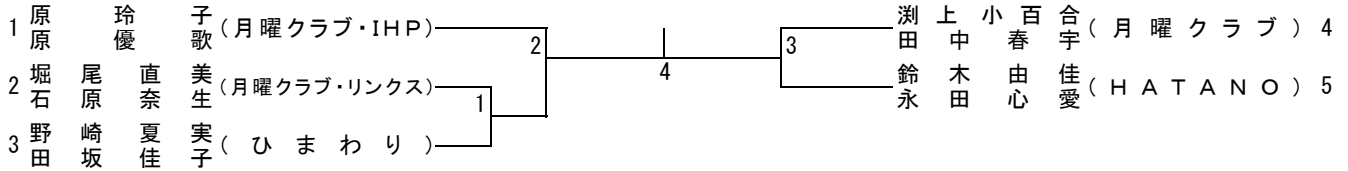

一般女子ダブルスBの部

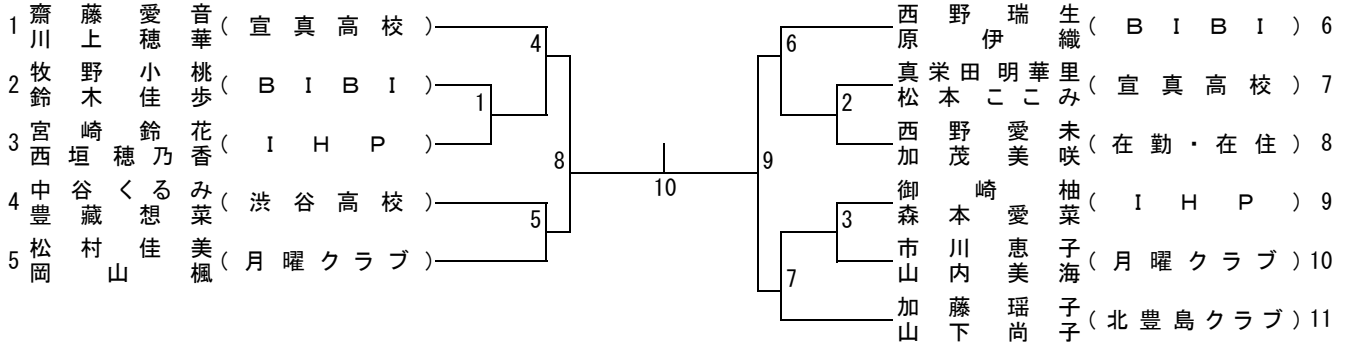

一般女子ダブルスCの部

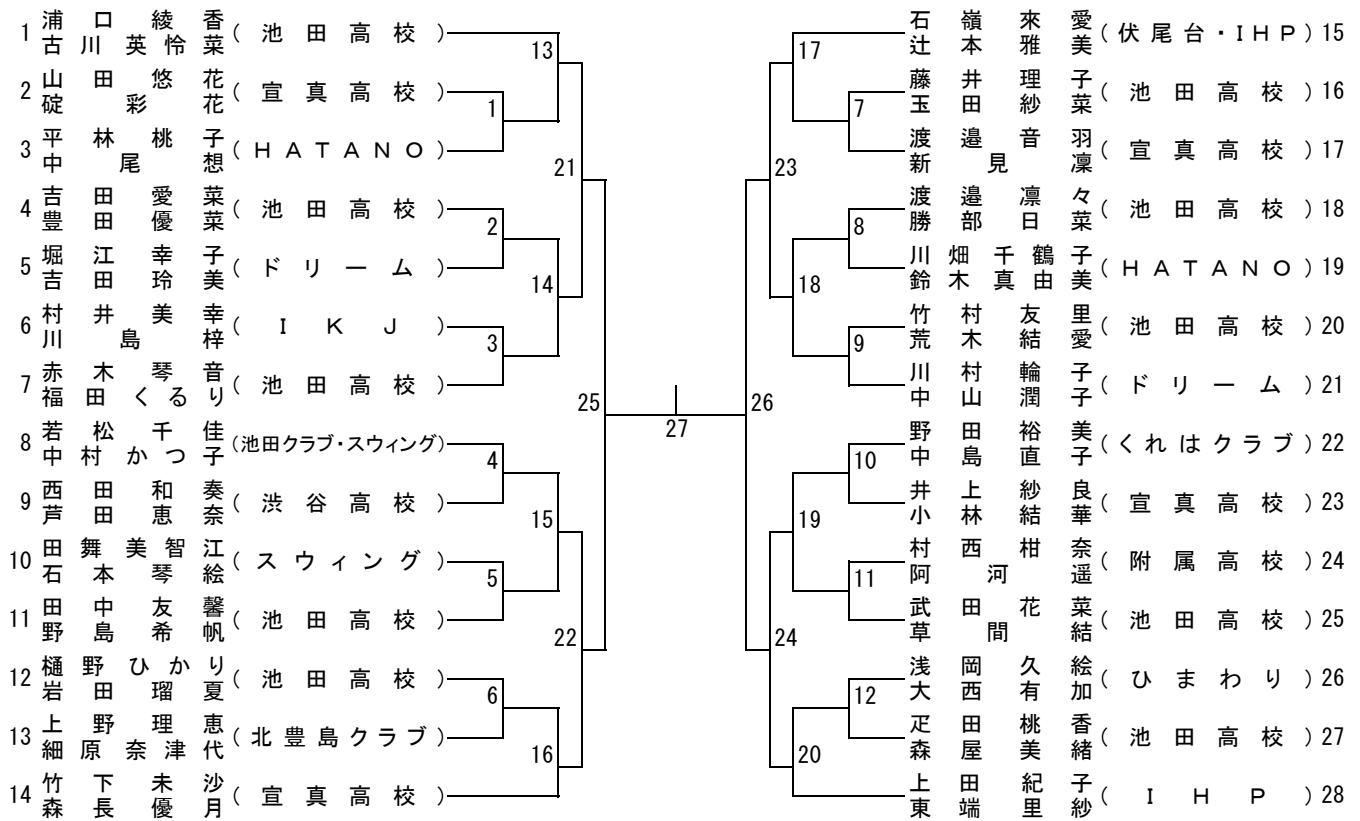

一般女子ダブルスDの部

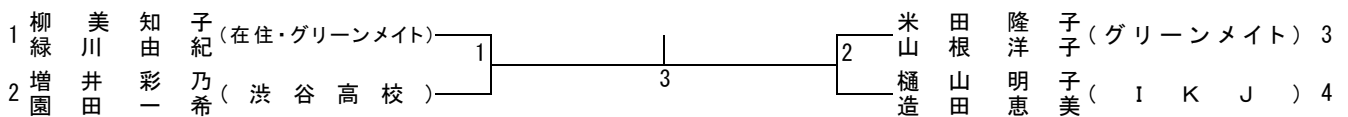

一般男子ダブルスAの部

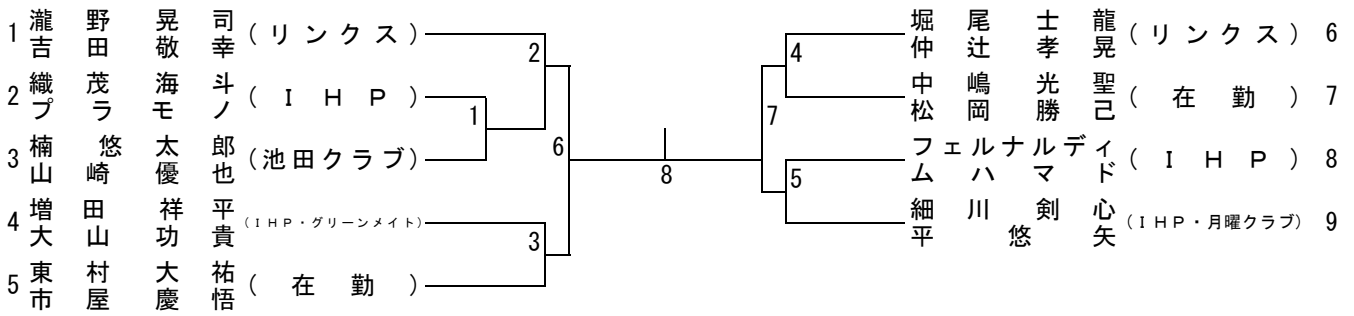

一般男子ダブルスBの部

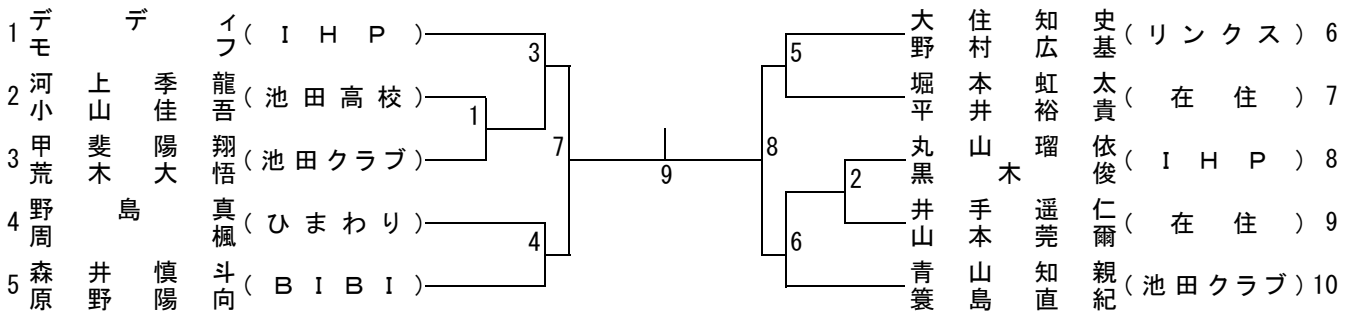

一般男子ダブルスCの部

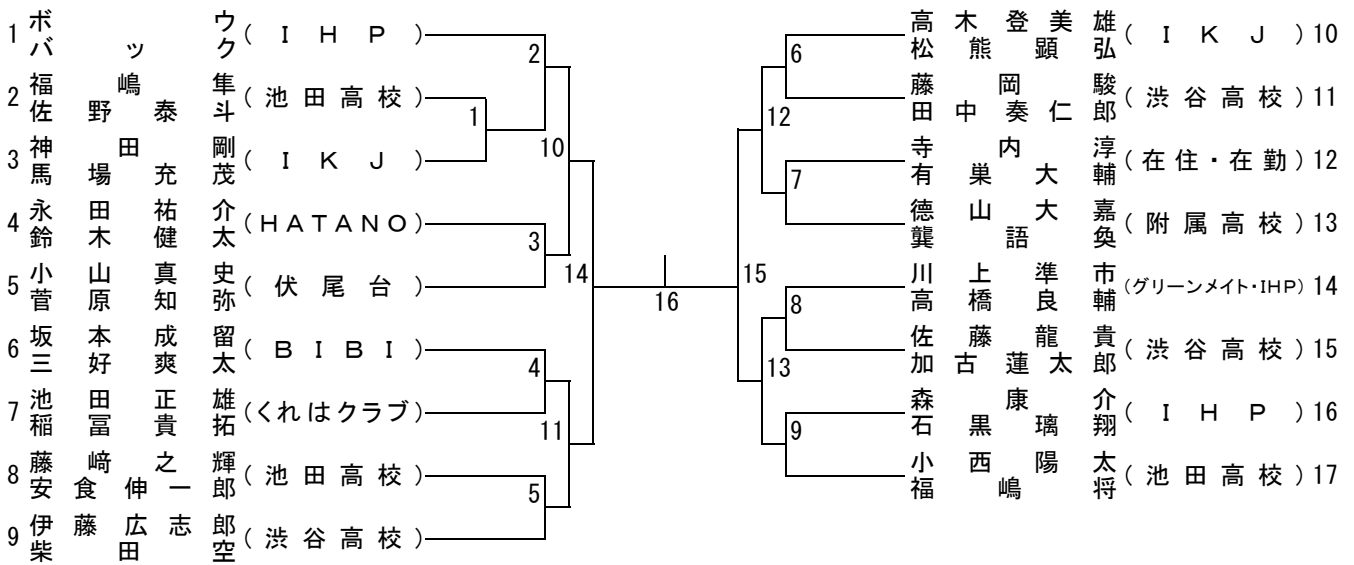

一般男子ダブルスDの部

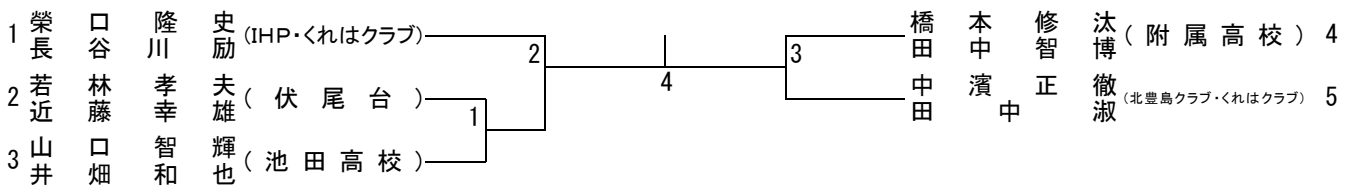

一般女子シングルスA

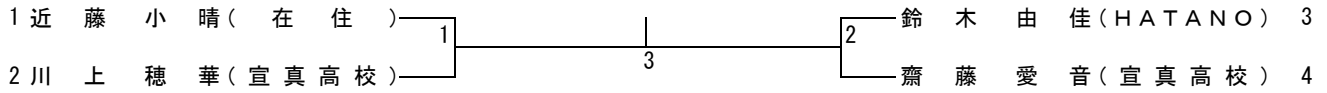

一般女子シングルスB

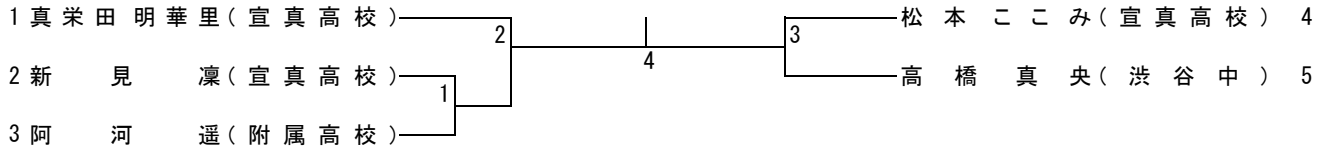

一般女子シングルスC

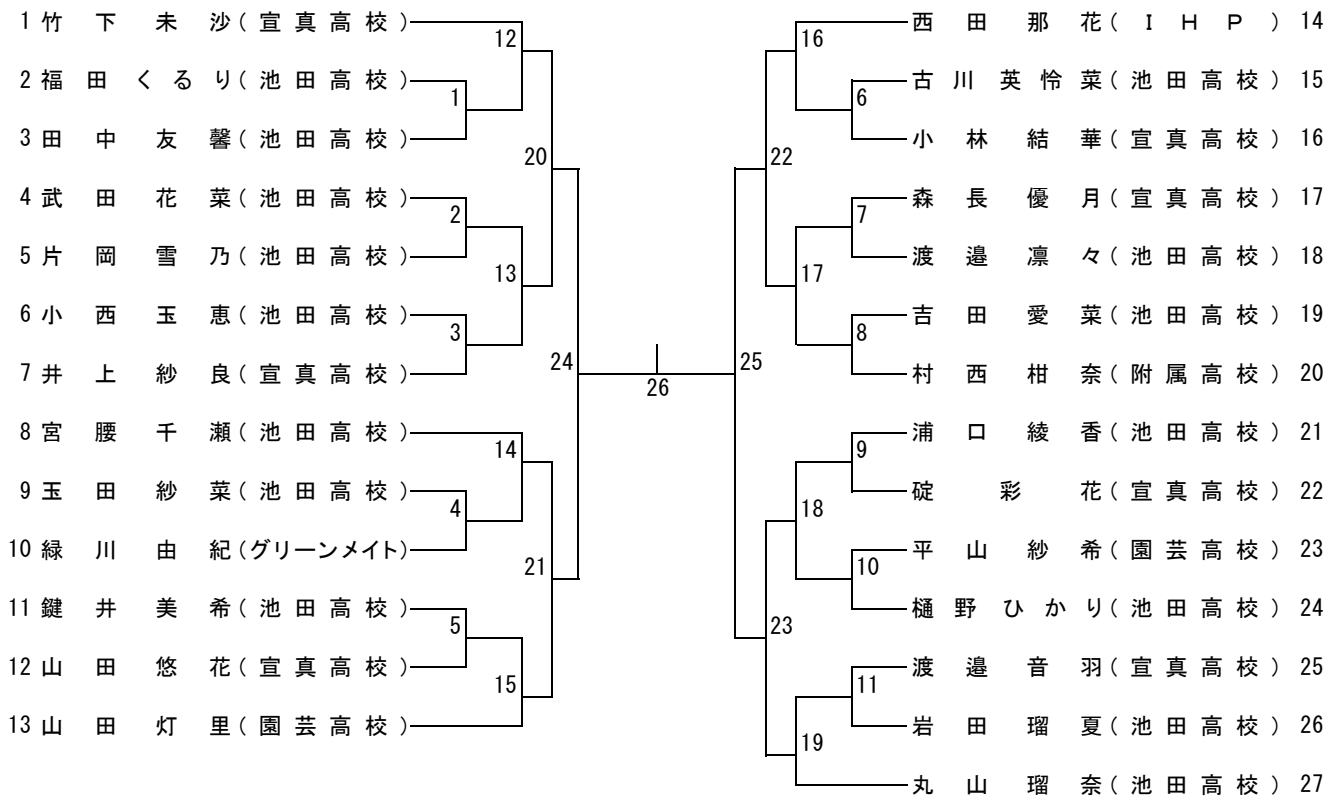

一般女子シングルスD

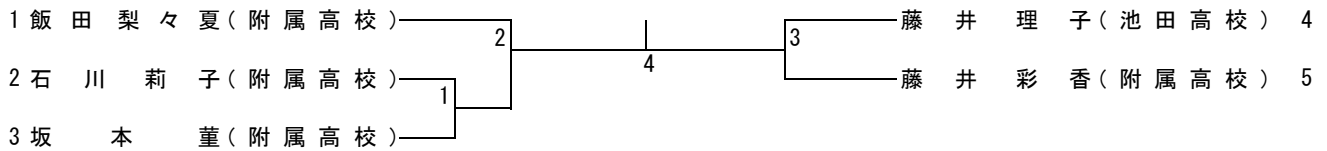

一般男子シングルスA

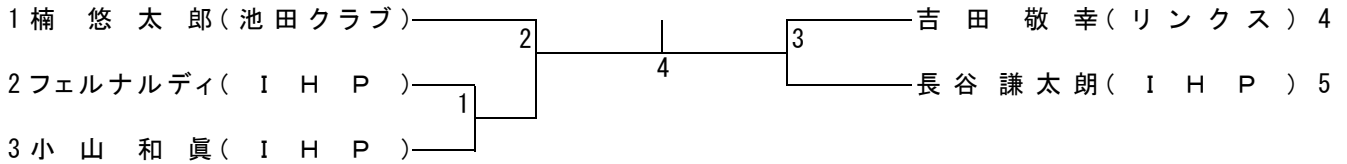

一般男子シングルスB

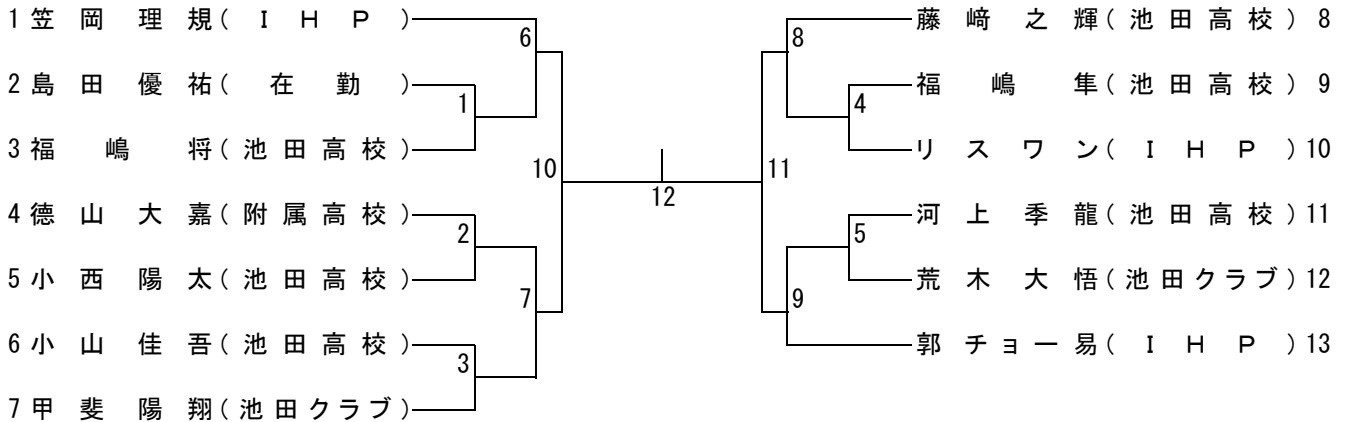

一般男子シングルスC

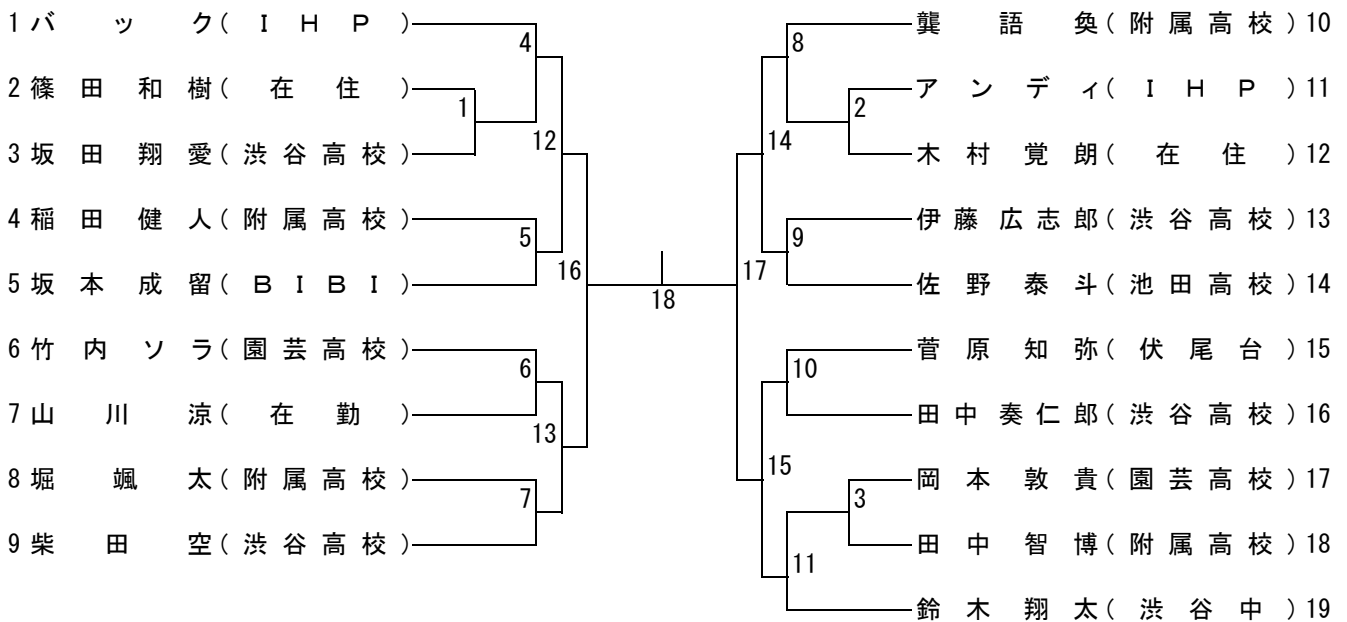

一般男子シングルスD

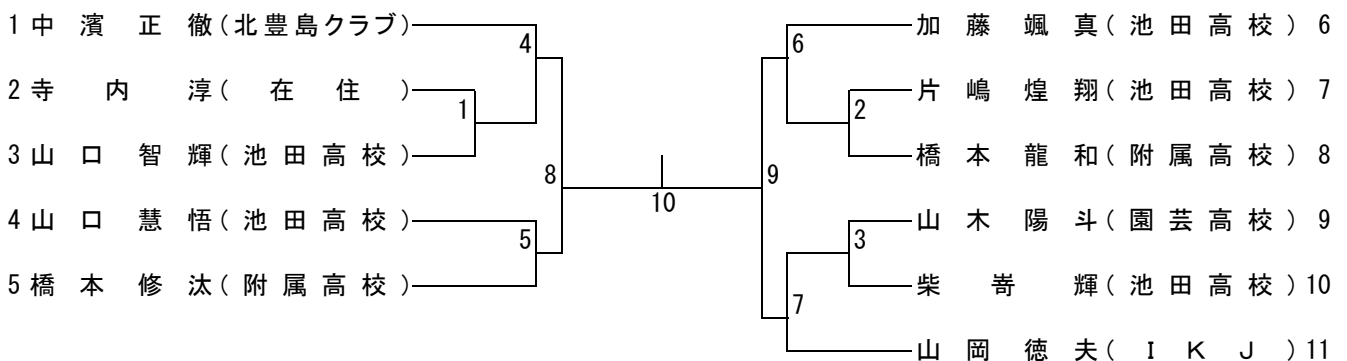

一般混合ダブルスA

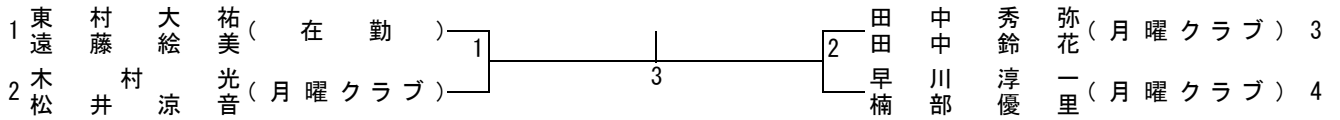

一般混合ダブルスB

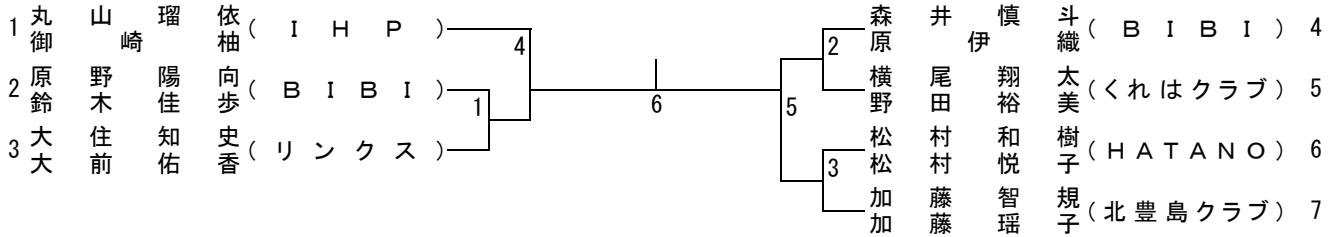

一般混合ダブルスC

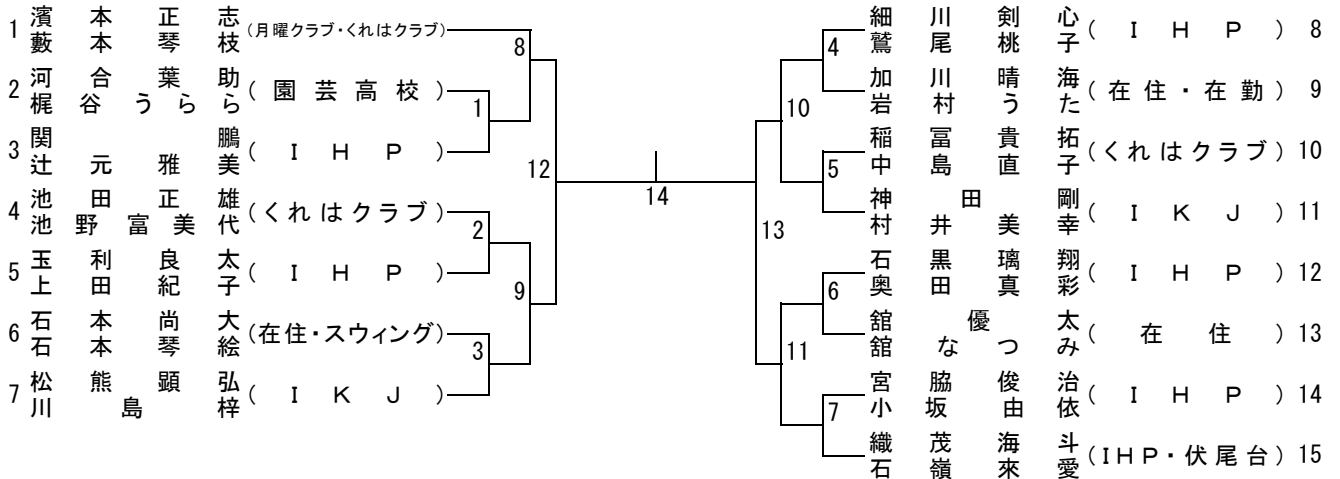

一般混合ダブルスD

	榮口 隆史 細原 奈津代 (IHP・北豊島クラブ)	馬場 充茂 造田 恵美 (IKJ)	橋本 協典 山本 結香 (在住)	勝敗	ゲーム率	得点率	順位
榮口 隆史 細原 奈津代 (IHP・北豊島クラブ)	-	①	②	-	-	-	
馬場 充茂 造田 恵美 (IKJ)	①	-	③	-	-	-	
橋本 協典 山本 結香 (在住)	②	③	-	-	-	-	